



作って遊ぼう！オリジナルペーパークラフト

No.011

やまおり
たにおり

カーネーションをつくろう！

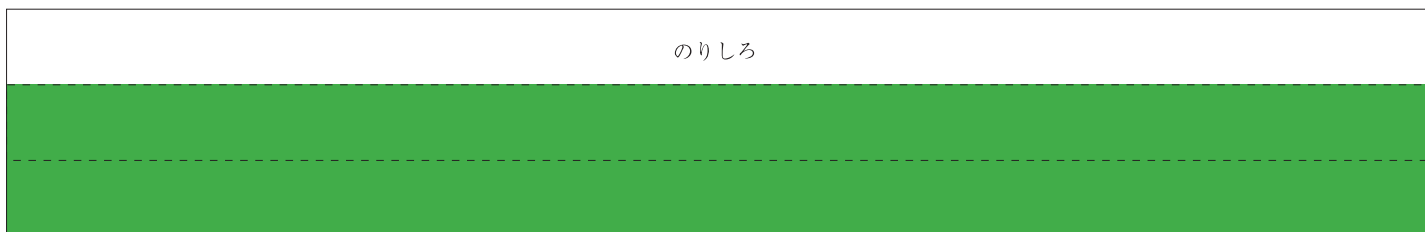
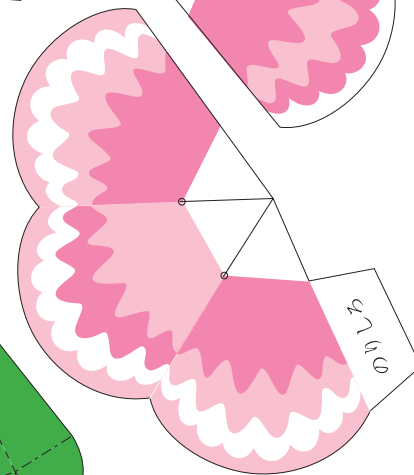
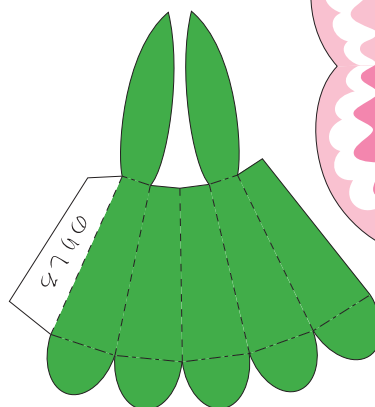
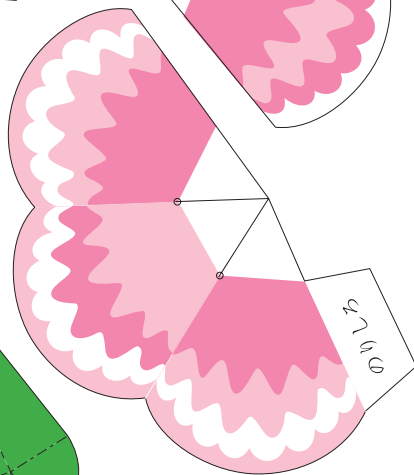
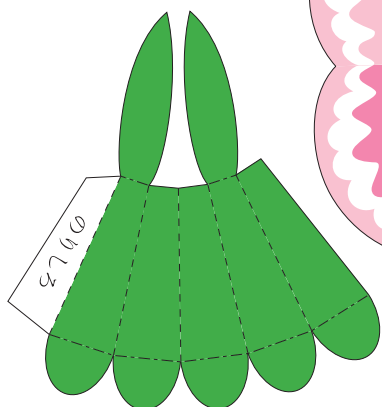
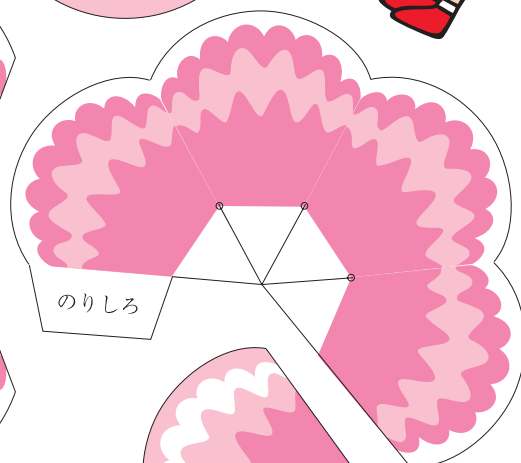
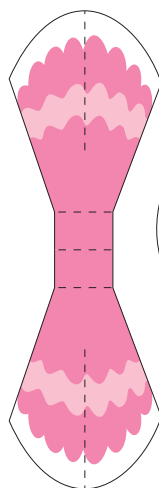
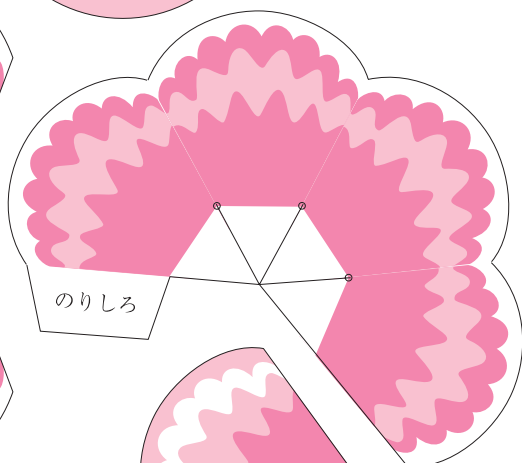
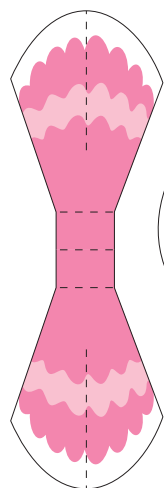
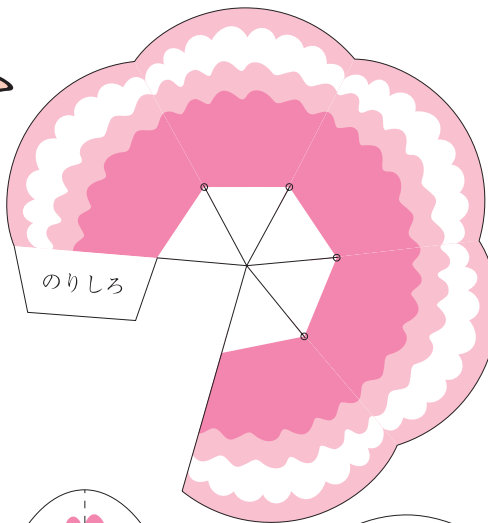
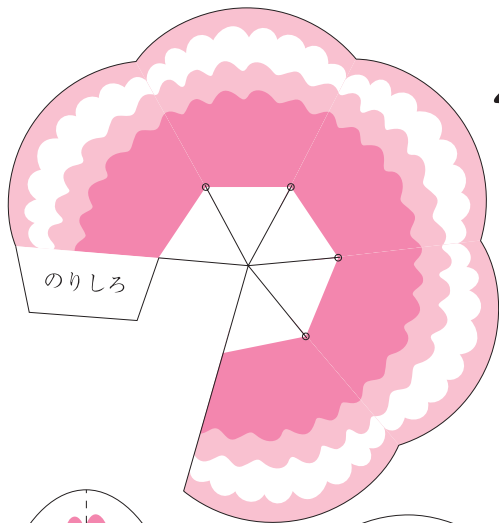



作って遊ぼう！オリジナルペーパークラフト

No.011

やまおり
たにおり

カーネーションをつくろう！

はな おお じゆん
花びらの多い順にはりあわせていきます！

あか せん
赤い線のふぶんにのりをつけて、
ちゆうしん あ かせ
中心を合わせるように重ねて
はっていきましょう。

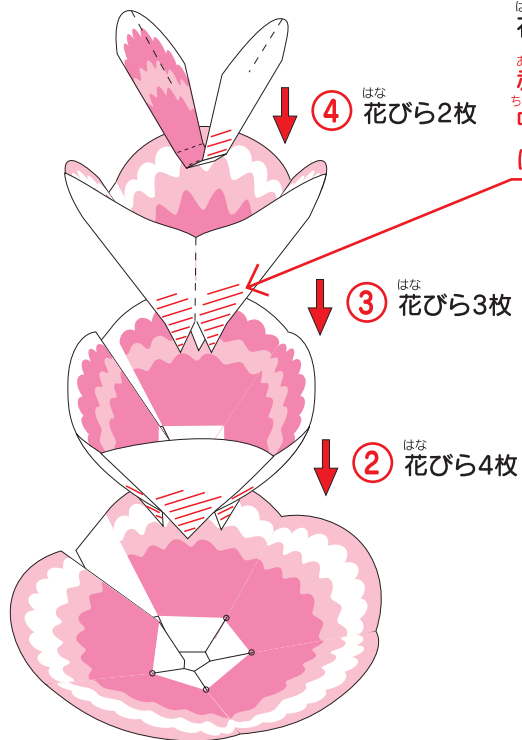

① はな 花びら5枚

③ はな 花びら3枚

② はな 花びら4枚



ほん
プリント1シートで2本の
カーネーションが出来ます。
たくさんつくって、花たばに
はな
しちやおう！



くき
茎のふぶんは、しっかり3つにおっ
てはりあわせてから、かどのふぶんを
まる
ゆびでおして丸くしましょう！



作って遊ぼう！オリジナルペーパークラフト

No.011

やまおり -----
たにおり -----

カーネーションをつくろう！

プリントした紙に、じぶんで色をぬってきれいなカーネーションをつくっちゃおう！

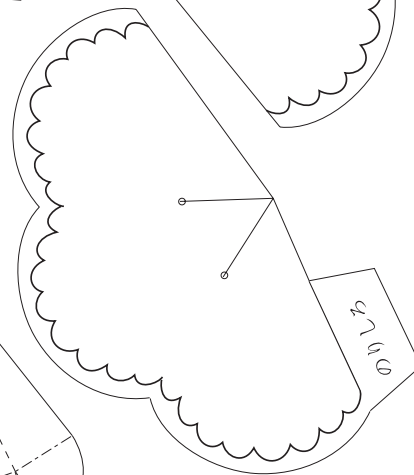
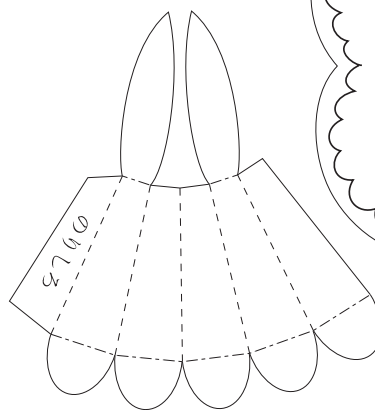
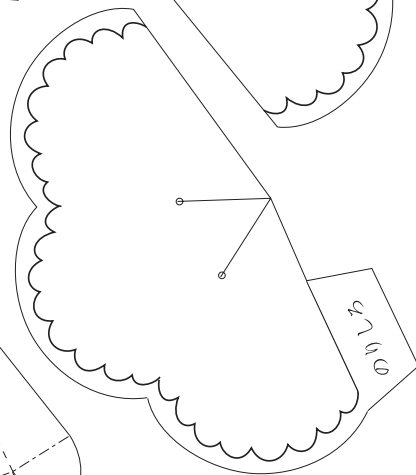
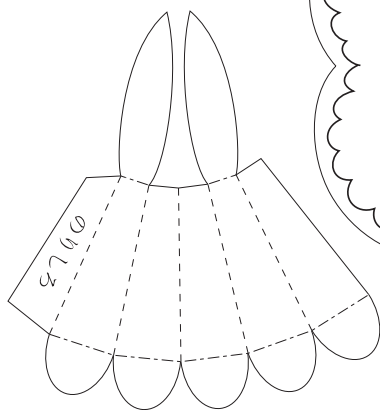
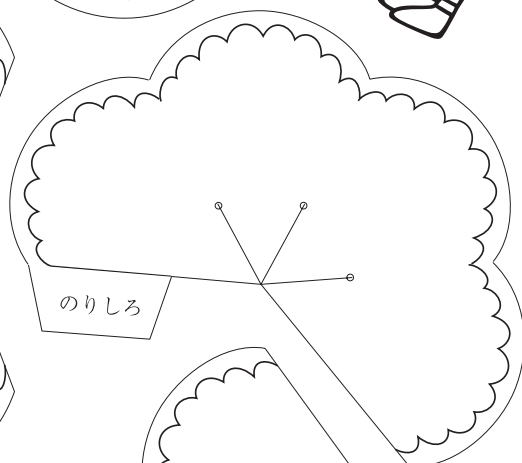
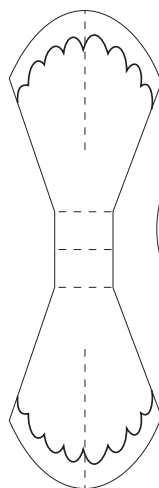
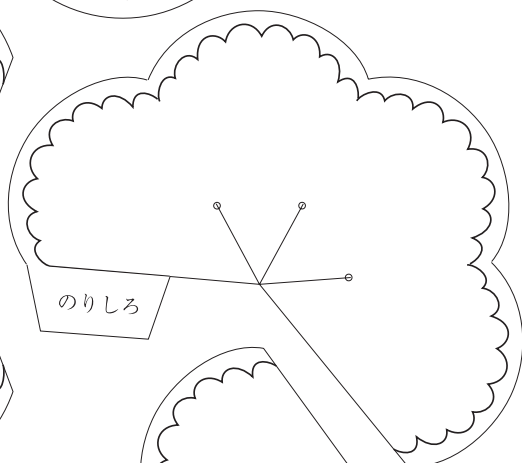
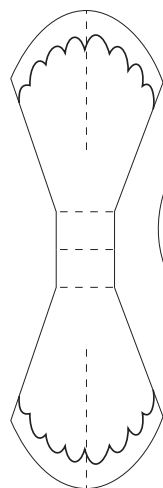
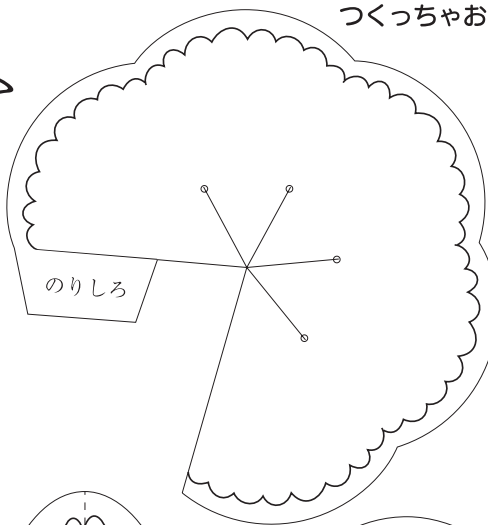
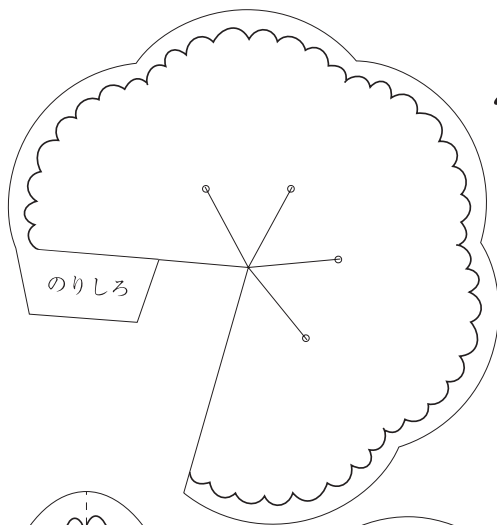

のりしろ

のりしろ
